

Clés à trois têtes + Clé Allen M12 - 9 pièces thermoformées

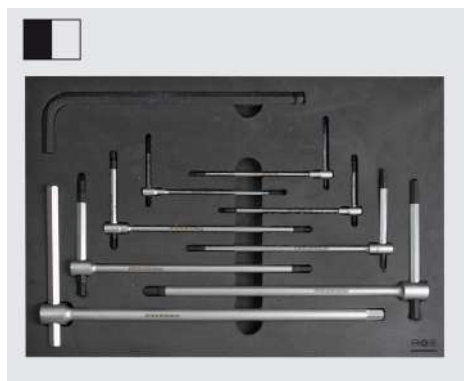

- Fait de Plastazote, un matériau doux résistant aux graisses et aux huiles.
- Format 1/2 du tiroir
- Dimensions 265x370mm

Code	Description
420005000	5000-CLÉS THERM. À 3 T.+M12

Pièces de rechange / Contenu	
Code	Desc. contenu thermoformé
4200058902	2-Clé en "T"
4200058925	2,5- Clé en "T"
4200058903	3- Clé en "T"
4200058904	4- Clé en "T"
4200058905	5- Clé en "T"
4200058906	6- Clé en "T"
4200058908	8- Clé en "T"
4200058910	10- Clé en "T"
4430056520	12- Clé hexagonale sphérique
3980005000	5000-thermo vide 1/2

Clés en Clés en T articulées + clés hexag. et torx Allen - 25 pièces thermoformées

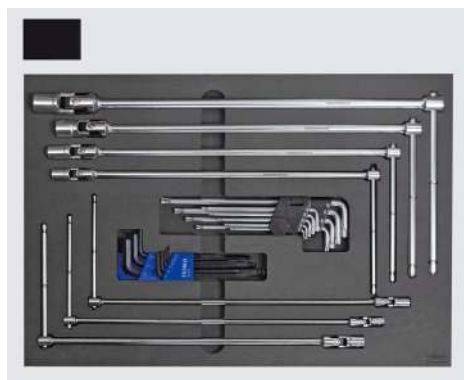

- Fait de Plastazote, un matériau doux résistant aux graisses et aux huiles.
- Format 3/3 du tiroir
- Dimensions 530x370mm

Code	Description
420005020	5020-CLÉS THERM.T ARTICULÉES+HEXAG.

Pièces de rechange / Contenu	
Code	Desc. contenu thermoformé
4200027107	7-Clé en T articulée
4200027108	8-Clé en T articulée
4200027110	10-Clé en T articulée
4200027111	11-Clé en T articulée
4200027113	13-Clé en T articulée
4200027117	17-Clé en T articulée
4200027119	19-Clé en T articulée
4430045425	Série clés hexagonales
4770000960	Série clés hexagonales torx
3980005020	Thermo vide

Clés fixes de 6x7 à 20x22 - 8 Pc. en thermoformé

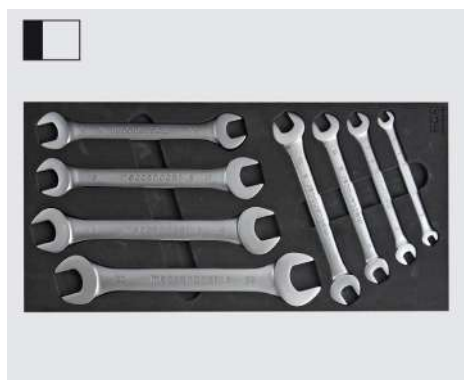

- Fait de Plastazote, un matériau doux résistant aux graisses et aux huiles.
- Format 1/3 du tiroir
- Dimensions 176x370mm

Code	Description
4200005011	5011-CLÉS THERM. FIXES DE 6X7 À 20X22

Pièces de rechange / Contenu	
Code	Desc. contenu thermoformé
4200060607	6-6x7-CLÉ FIXE
4200060809	6-8x9-CLÉ FIXE
4200061011	6-10x11-CLÉ FIXE
4200061213	6-12x13-CLÉ FIXE
4200061415	6-14x15-CLÉ FIXE
4200061617	6-16x17-CLÉ FIXE
4200061819	6-18x19-CLÉ FIXE
4200062022	6-20x22-CLÉ FIXE
3980005011	Thermo vide

Clés fixes de 21x23 à 30x32 - 4 Pcs. En thermoformé



- Fait de Plastazote, un matériau doux résistant aux graisses et aux huiles.
- Format 1/2 du tiroir
- Dimensions 265x370mm

Code	Description
420005021	5021-TERMO CH.FISSE 21X23-30X32

Pièces de rechange / Contenu	
Code	Desc. contenu thermoformé
4200062123	6-21x23-Clé fixe
4200062426	6-24x26-Clé fixe
4200062528	6-25x28-cClé fixe
4200063032	6-30x32-Clé fixe
3980005021	Thermo vide

Clés combinés de 6 à 22 - 17 Pcs. En thermoformé

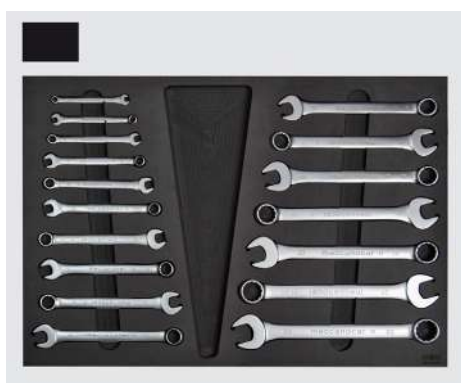

- Fait de Plastazote, un matériau doux résistant aux graisses et aux huiles.
- Format 3/3 du tiroir
- Dimensions 530 x370mm

Code	Description
4200005023	5023-CLÉS THER.COMBIN.DE 6 À 22

Pièces de rechange / Contenu	
Code	Desc. contenu thermoformé
4200011006	11-6 CLÉ COMBINÉE
4200011007	11-7 CLÉ COMBINÉE
4200011008	11-8 CLÉ COMBINÉE
4200011009	11-10 CLÉ COMBINÉE
4200011010	11-10 CLÉ COMBINÉE
4200011011	11-11 CLÉ COMBINÉE
4200011012	11-12 CLÉ COMBINÉE
4200011013	11-13 CLÉ COMBINÉE
4200011014	11-14 CLÉ COMBINÉE
4200011015	11-15 CLÉ COMBINÉE
4200011016	11-16 CLÉ COMBINÉE
4200011017	11-17 CLÉ COMBINÉE
4200011018	11-18 CLÉ COMBINÉE
4200011019	11-19 CLÉ COMBINÉE
4200011020	11-20 CLÉ COMBINÉE
4200011021	11-21 CLÉ COMBINÉE
4200011022	11-22 CLÉ COMBINÉE
3980005023	Thermo vide

Clés combinés de 6 à 22 - 17 Pcs. En thermoformé

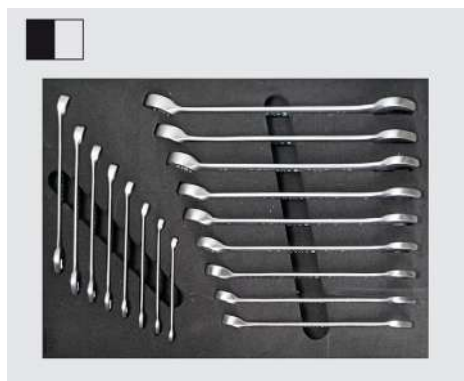

- Fait de Plastazote, un matériau doux résistant aux graisses et aux huiles.
- Format 1/2 du tiroir
- **Dimensions 265x370mm**

Code	Description
4200005038	5038-term.ch. Combin.da 6a22 per taglio

Pièces de rechange / Contenu	
Code	Desc. contenu thermoformé
4200011006	11-6 CLÉ COMBINÉE
4200011007	11-7 CLÉ COMBINÉE
4200011008	11-8 CLÉ COMBINÉE
4200011009	11-9 CLÉ COMBINÉE
4200011010	11-10 CLÉ COMBINÉE
4200011011	11-11 CLÉ COMBINÉE
4200011012	11-12 CLÉ COMBINÉE
4200011013	11-13 CLÉ COMBINÉE
4200011014	11-14 CLÉ COMBINÉE
4200011015	11-15 CLÉ COMBINÉE
4200011016	11-16 CLÉ COMBINÉE
4200011017	11-17 CLÉ COMBINÉE
4200011018	11-18 CLÉ COMBINÉE
4200011019	11-19 CLÉ COMBINÉE
4200011020	11-20 CLÉ COMBINÉE
4200011021	11-21 CLÉ COMBINÉE
4200011022	11-22 CLÉ COMBINÉE
3980005038	Thermo vide

Clés combinés de 23 à 32 - 8 Pcs. en thermoformé



- Fait de Plastazote, un matériau doux résistant aux graisses et aux huiles.
- Format 3/3 du tiroir
- **Dimensions 530 x370mm**

Code	Description
4200005022	5022-CLÉS THERM.COMB.DE 23 À 32

Pièces de rechange / Contenu	
Code	Desc. contenu thermoformé
4200011023	11-23 CLÉ COMBINÉE
4200011024	11-24 CLÉ COMBINÉE
4200011025	11-25 CLÉ COMBINÉE
4200011026	11-26 CLÉ COMBINÉE
4200011027	11-27 CLÉ COMBINÉE
4200011028	11-28 CLÉ COMBINÉE
4200011029	11-29 CLÉ COMBINÉE
4200011030	11-30 CLÉ COMBINÉE
4200011031	11-32 CLÉ COMBINÉE
3980005022	Thermo vide

Clés combinés de 23 à 32 - 8 Pcs. en thermoformé

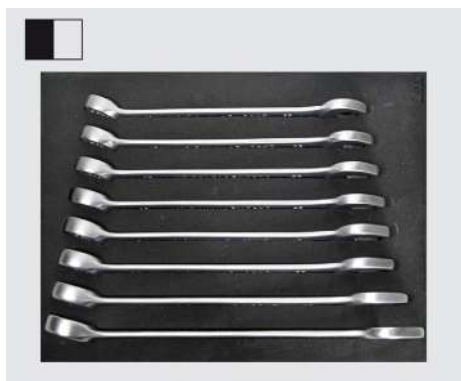

- Fait de Plastazote, un matériau doux résistant aux graisses et aux huiles.
- Format 1/2 du tiroir
- Dimensions 265x370mm

Code	Description
4200005039	5039-term.ch. Combin.da 23a32 per taglio

Pièces de rechange / Contenu	
Code	Desc. contenu thermoformé
4200011023	11-23 CLÉ COMBINÉE
4200011024	11-24 CLÉ COMBINÉE
4200011025	11-25 CLÉ COMBINÉE
4200011026	11-26 CLÉ COMBINÉE
4200011027	11-27 CLÉ COMBINÉE
4200011028	11-28 CLÉ COMBINÉE
4200011030	11-30 CLÉ COMBINÉE
4200011032	11-32 CLÉ COMBINÉE
3980005039	Thermo vide

Clés mixtes à cliquet de 8 à 19 - thermoformées 8 Pcs.

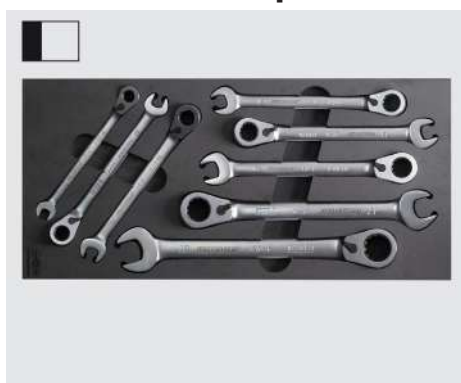

- Fait de Plastazote, un matériau doux résistant aux graisses et aux huiles.
- Format 1/3 du tiroir
- Dimensions 176 x370mm

Code	Description
4200005012	5012-CLÉS THERM. CO.CLIQ.DE 8 À 19

Pièces de rechange / Contenu	
Code	Desc. contenu thermoformé
4200000390	8-CLÉ À CLIQUET
4200000392	10-CLÉ À CLIQUET
4200000394	11-CLÉ À CLIQUET
4200000396	12-CLÉ À CLIQUET
4200000398	13-CLÉ À CLIQUET
4200000400	14-CLÉ À CLIQUET
4200000406	17-CLÉ À CLIQUET
4200000408	19-CLÉ À CLIQUET
3980005012	Thermo vide

Clés hexagonales / polygonales thermoformées - 11 Pcs

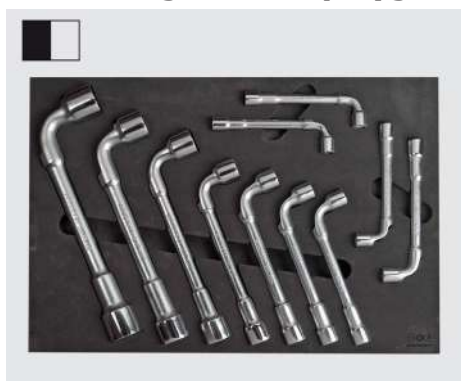

- Fait de Plastazote, un matériau doux résistant aux graisses et aux huiles
- Clés à douille avec finition satinée
- Format 1/2 du tiroir
- Dimensions 265 x370mm

Code	Description
4200005034	5034-CLÉS THERM.TUBE HEX/POL. DE 6 À 22

Pièces de rechange / Contenu	
Code	Desc. contenu thermoformé
4200027206	6 Clés à tube esag./esag.
4200027207	7 Clés à tube esag./esag.
4200027208	8 Clés à tube esag/polig.
4200027210	10 Clés à tube esag/polig.
4200027211	11 Clés à tube esag/polig.
4200027212	12 Clés à tube esag/polig.
4200027213	13 Clés à tube esag/polig.
4200027214	14 Clés à tube esag/polig.
4200027217	17 Clés à tube esag/polig.
4200027219	19 Clés à tube esag/polig.
4200027222	22 Clés à tube esag/polig.
3980005034	thermo vide

Clés hexagonales / polygonales thermoformées de 6 à 22 - 11 Pcs

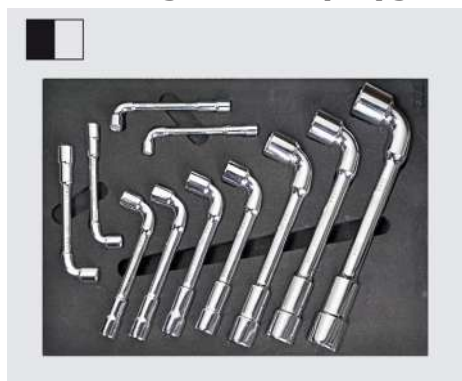

- Fait de Plastazote, un matériau doux résistant aux graisses et aux huiles
- Clés à douille avec **finition chromée**
- Format 1/2 du tiroir
- **Dimensions 265x370 mm**

Code	Description
420005040	5040-term.ch. A pipa da 6a22

Pièces de rechange / Contenu	
Code	Desc. contenu thermoformé
4200027406	6 Clés à tube esag/polig.
4200027407	7 Clés à tube esag/polig.
4200027408	8 Clés à tube esag/polig.
4200027410	10 Clés à tube esag/polig.
4200027411	11 Clés à tube esag/polig.
4200027412	12 Clés à tube esag/polig.
4200027413	13 Clés à tube esag/polig.
4200027414	14 Clés à tube esag/polig.
4200027417	17 Clés à tube esag/polig.
4200027419	19 Clés à tube esag/polig.
4200027422	22 Clés à tube esag/polig.
398005040	Thermo vide

Tournevis droits 6 pcs en thermoformé

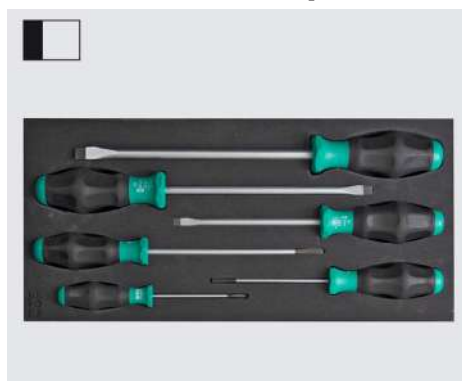

- Fait de Plastazote, un matériau doux résistant aux graisses et aux huiles.
- Format 1/3 du tiroir
- **Dimensions 176 x370mm**

Code	Description
420005006	5006-TOURNEVIS DROITS À ISOL. THERM.

Pièces de rechange / Contenu	
Code	Desc. contenu thermoformé
4200100210	3X80 TOURNEVIS DROIT
4200100215	4X100 TOURNEVIS DROIT
4200100220	5,5X150 TOURNEVIS DROIT
4200100225	6X125 TOURNEVIS DROIT
4200100230	8X175 TOURNEVIS DROIT
4200100235	10X200 CTOURNEVIS DROIT
398005006	thermo vide

Tournevis cruciformes PH - 6 Pcs. en thermoforme



- Format 1/3 du tiroir
- Dimensions 176 x370mm

Code	Description
420005007	5006-TOURNEVIS DROITS À ISOL. THERM.

Pièces de rechange / Contenu	
Code	Desc. contenu thermoformé
4200100255	PH0 TOURNEVIS CRUCIFORME
4200100260	PH1 TOURNEVIS CRUCIFORME
4200100265	PH1x200 TOURNEVIS CRUCIFORME
4200100270	PH2 TOURNEVIS CRUCIFORME
4200100275	PH2x200 TOURNEVIS CRUCIFORME
4200100280	PH3 TOURNEVIS CRUCIFORME
398005007	Thermo vide

Tournevis thermoformés droits et cruciformes PH

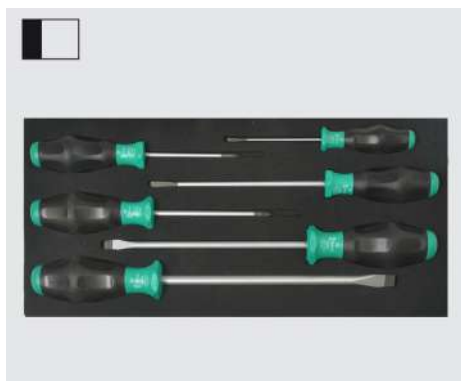

- Réalisé en mousse Plastazote, matériau souple résistant aux graisses et aux huiles.
- Indiqué pour les tiroirs L min 530mm et H min 370mm
- **Format 1/3 du tiroir - Mesure 176x370mm**

Code	Description
4200005041	5041- tournevis thermoformés droits et cruciformes PH

Pièces de rechange / Contenu	
Code	Desc. contenu thermoformé
4200100210	1335-3x80 tournevis droit
4200100260	1350-PH1 tournevis cruciforme
4200100220	1335-5,5x150 tournevis droit
4200100270	1350-PH2 tournevis cruciforme
4200100230	1334-8x175 tournevis droit
4200100235	1334-10x200 tournevis droit
3980005006	5006-Thermoformé vide

Tournevis Torx - 8 Pcs.in thermoformé

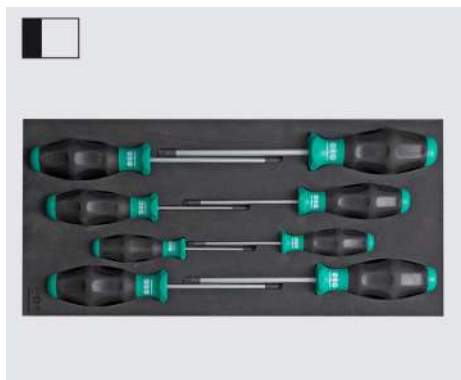

- Fait de Plastazote, un matériau doux résistant aux graisses et aux huiles
- Format 1/3 du tiroir
- **Dimensions 176 x370mm**

Code	Description
4200005008	5008-TOURNEVIS TORX THERM.

Pièces de rechange / Contenu	
Code	Desc. contenu thermoformé
4200100300	TX8 TOURNEVIS TORX
4200100305	TX10 TOURNEVIS TORX
4200100310	TX15 TOURNEVIS TORX
4200100315	TX20 TOURNEVIS TORX
4200100320	TX25 TOURNEVIS TORX
4200100325	TX27 TOURNEVIS TORX
4200100330	TX30 TOURNEVIS TORX
4200100335	TX40 TOURNEVIS TORX
3980005008	Thermo vide

Pincettes - 3 pièces en thermoformé

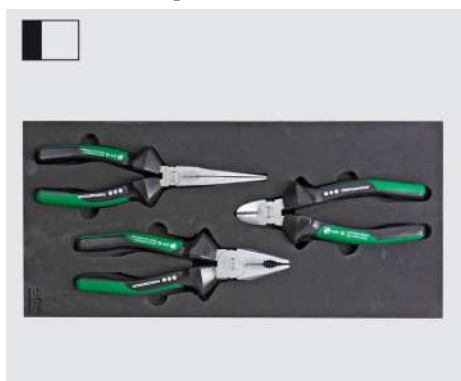

- Fait de Plastazote, un matériau doux résistant aux graisses et aux huiles.
- Format 1/3 du tiroir
- Dimensions 176 x370mm

Code	Description
4200005001	5001-3 PINCES THERM.

Pièces de rechange / Contenu	
Code	Desc. contenu thermoformé
4200041180	PINCE UNIVERSELLE 180MM
4200015200	PINCE BECS 1/2 T. DROITS
4200029160	COUPANTES T.DIAGONALES
3980005001	Thermo vide

Pinces + Pince - 3 Pcs en thermoformé

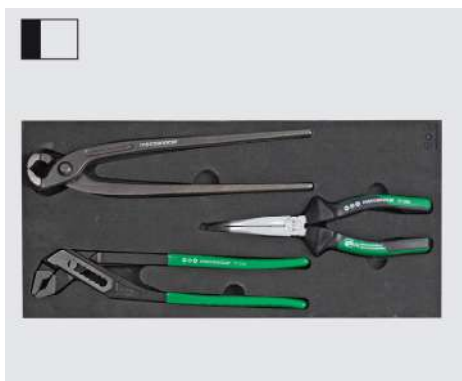

- Fait de Plastazote, un matériau doux résistant aux graisses et aux huiles
- Format 1/3 du tiroir
- Dimensions 176 x370mm

Code	Description
4200005005	5005-PINCES THERM.+TENAILLES

Pièces de rechange / Contenu	
Code	Desc. contenu thermoformé
4200093250	TENAILLES 250MM
4200077240	PINCE POLIGRIP 240MM
4200017200	PINCE BECS ½ T.PLIÉS
3980005005	Thermo vide

Pince Seeger pour anneaux externes + internes - 4 Pcs en thermoformé

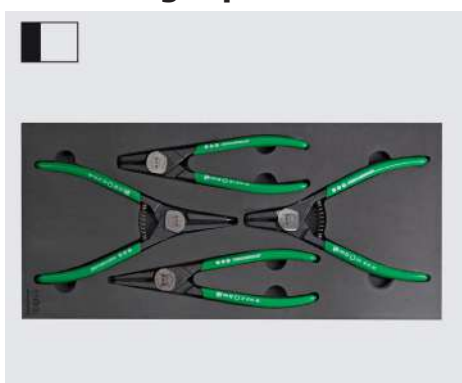

- Fait de Plastazote, un matériau doux résistant aux graisses et aux huiles.
- Format 1/3 du tiroir
- Dimensions 176 x370mm

Code	Description
4200005003	5003-TER.P.SEEGER X AN.EST.INT.

Pièces de rechange / Contenu	
Code	Desc. contenu thermoformé
4200054190	PINCE SEEGER
4200055190	PINCE SEEGER
4200056190	PINCE SEEGER
4200057190	PINCE SEEGER
3980005003	Thermo vide

8

Accessoires pour compas 1/4 "- 7 Pcs en thermoformé

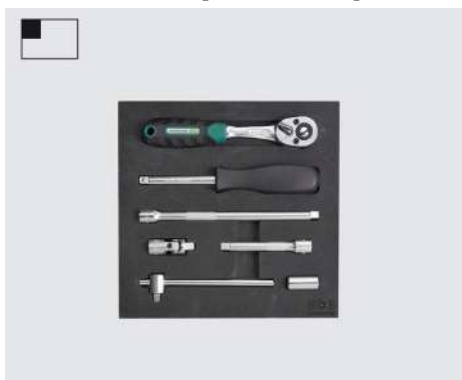

- Fait de Plastazote, un matériau doux résistant aux graisses et aux huiles
- Format 1/6 du tiroir
- Dimensions 176x1825 mm

Code	Description
4200005029	5029-TERMO ACCES.XBUS.DA1/4"

Pièces de rechange / Contenu	
Code	Desc. contenu thermoformé
4200000160	75mm rallonge
4200000162	150 mm rallonge
4200000168	1/4-1/4 adaptateur
4200000164	articulation cardan
4200000170	tige avec prise coulissante ¼
4200000166	porte-douille à manchon
3980005029	Thermo vide

Douilles hexagonales 1/4 "courtes et longues - 22 Pcs en thermoformé



- Fait de Plastazote, un matériau doux résistant aux graisses et aux huiles.
- Format 1/6 du tiroir
- Dimensions 176x185

Code	Description
4200005032	5032-DOUILLES THERM.HEX.1/4"COUR.LONG.
Pièces de rechange / Contenu	
Code	Desc. contenu thermoformé
4200000110	4C DOUILLE HEXAG. COURT 1/4
4200000112	4,5C DOUILLE HEXAG. COURT 1/4
4200000114	5C DOUILLE HEXAG. COURT 1/4
4200000116	5,5CDOUILLE HEXAG. COURT 1/4
4200000118	6C DOUILLE HEXAG. COURT 1/4
4200000120	7C DOUILLE HEXAG. COURT 1/4
4200000122	8C DOUILLE HEXAG. COURT 1/4
4200000124	9C DOUILLE HEXAG. COURT 1/4
4200000126	10C DOUILLE HEXAG. COURT 1/4
4200000128	11C DOUILLE HEXAG. COURT 1/4
4200000130	12C DOUILLE HEXAG. COURT 1/4
4200000132	13C DOUILLE HEXAG. COURT 1/4
4200000134	14C DOUILLE HEXAG. COURT 1/4
4200000140	6L DOUILLE LONG HEXAG. 1/4
4200000142	7L DOUILLE LONG HEXAG. 1/4
4200000144	8L DOUILLE LONG HEXAG. 1/4 1/4
4200000146	9L DOUILLE LONG HEXAG. 1/4 1/4
4200000148	10L DOUILLE LONG HEXAG. 1/4 1/4
4200000150	11L DOUILLE LONG HEXAG. 1/4 1/4
4200000152	12L DOUILLE LONG HEXAG. 1/4 1/4
4200000154	13L DOUILLE LONG HEXAG. 1/4 1/4
4200000156	14L DOUILLE LONG HEXAG. 1/4 1/4
3980005032	Thermo vide

Douilles hexagonales 1/4 "courtes et longues - 53 Pcs thermoformées

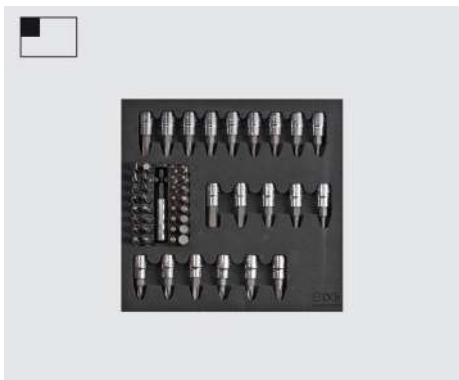

- Fait de Plastazote, un matériau doux résistant aux graisses et aux huiles
- Format 1/6 du tiroir
- Dimensions 176x185

Code	Description
4200005030	5030-DOUILLE THERM.1/4" COUR.PLS PROF.
Pièces de rechange / Contenu	
Code	Desc. contenu thermoformé
4200098841	PH1 douille 1/4
4200098842	PH2 douille 1/4
4200098843	PH3 douille 1/4
4200098851	PZ1 douille 1/4
4200098852	PZ2 douille 1/4
4200098853	PZ3 douille 1/4
4200098863	3 ES douille 1/4
4200098864	4 ES douille 1/4
4200098865	5 ES douille 1/4
4200098866	6 ES douille 1/4
4200098868	8 ES douille 1/4
4200098870	TX8 douille 1/4
4200098872	TX9 douille 1/4
4200098874	TX10 douille 1/4
4200098876	TX15 douille 1/4
4200098878	TX20 douille 1/4
4200098880	TX25 douille 1/4
4200098882	TX27 bussola 1/4
4200098884	TX30 douille 1/4
4200098886	TX40 douille 1/4
4200000167	série bits 1/4 + porte-bits
3980005030	Thermo vide

Thermo Bits courts et longs de 3/8" + 2 douilles porte-bits - 40 pcs



- Réalisés en Plastazote, matériau souple et résistant aux gras et aux huiles.
- Indiqués pour tiroirs L. min. 530mm et H.min. 370mm
- **Format 1/3 du tiroir - Dimensions 176x370mm**

Code	Description
4200005013	5013-BITS THERM.3/8+2 DOUILLE.POR.BITS

Pièces de rechange / Contenu	
Code	Desc. contenu thermoformé
4430042510	4-I30 Hexagonal
4430042520	5-I30 Hexagonal
4430042530	6-I30 Hexagonal
4430042540	7-I30 Hexagonal
4430042550	8-I30 Hexagonal
4430042560	10-I30 Hexagonal
4430042570	12-I30 Hexagonal
4430044400	TX20 I30 torx
4430044401	TX25 I30 torx
4430044402	TX30 I30 torx
4430044403	TX40 I30 torx
4430044404	TX45 I30 torx
4430044405	TX50 I30 torx
4430044406	TX55 I30 torx
4430044480	5 XZN I30
4430044490	6 XZN I30
4430044500	8 XZN I30
4430044510	10 XZN I30
4430044520	12 XZN I30
4430042574	4-I75 Hexagonal
4430042575	5-I75 Hexagonal
4430042580	6-I75 Hexagonal
4430042572	7-I75 Hexagonal
4430042585	8-I75 Hexagonal
4430042590	10-I75 Hexagonal
4430042592	12-I75 Hexagonal
4430042310	TX20
4430042312	TX25
4430042316	TX30
4430042318	TX40
4430042320	TX45
4430042322	TX50
4430042324	TX55
4430044528	5XZN I75
4430044530	6XZN I75
4430044540	8XZN I75
4430044550	10XZN I75
4430044560	12XZN I75
4430044570	3/8-1/2 Douille porte-bits
4430047806	3/8-3/8 Douille porte-bits
3980005013	Thermo vide

Thermo accessoires pour douilles 1/2" - 6 Pcs.

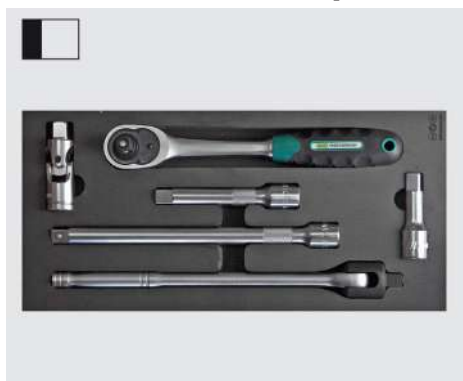

- Réalisés en Plastazote, matériau souple et résistant aux gras et aux huiles.
- Indiqués pour tiroirs L. min. 530mm et H.min. 370mm
- **Format 1/3 du tiroir - Dimensions 176x370mm**

Code	Description
4200005016	5016-TERMO ACCESS. X DOUILLE DE 1/2"

Pièces de rechange / Contenu	
Code	Desc. contenu thermoformé
4200000305	Cliquet 1/2
4200000379	Rallonge 1/2 L 75
4200000380	Rallonge 1/2 L 125
4200000382	Rallonge 1/2 L 250
4200000384	Articulation cardan 1/2
4200000386	Poignée avec articulation 1/2
3980005016	Thermo vide

Thermo Douilles hexagonales courtes 1/2" - 18 pièces

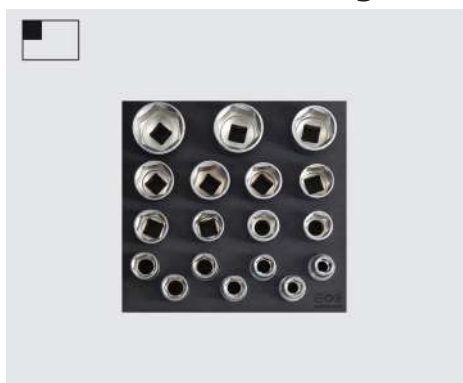

- Réalisées en Plastazote, matériau souple et résistant aux gras et aux huiles.
- Indiquées pour tiroirs L. min. 530mm et H.min. 370mm
- **Format 1/6 du tiroir - Dimensions 176x185mm**

Code	Description
4200005035	5035-TERMO DOUILLE .HEX.COURTES 1/2"

Pièces de rechange / Contenu	
Code	Desc. contenu thermoformé
4200000360	10 Douille hexag. courte 1/2
4200000361	11 Douille hexag. courte 1/2
4200000362	12 Douille hexag. courte 1/2
4200000363	13 Douille hexag. courte 1/2
4200000364	14 Douille hexag. courte 1/2
4200000365	15 Douille hexag. courte 1/2
4200000366	16 Douille hexag. courte 1/2
4200000367	17 Douille hexag. courte 1/2
4200000368	18 Douille hexag. courte 1/2
4200000369	19 Douille hexag. courte 1/2
4200000370	20 Douille hexag. courte 1/2
4200000371	21 Douille hexag. courte 1/2
4200000372	22 Douille hexag. courte 1/2
4200000373	23 Douille hexag. courte 1/2
4200000374	24 Douille hexag. courte 1/2
4200000375	27 Douille hexag. courte 1/2
4200000376	30 Douille hexag. courte 1/2
4200000377	32 Douille hexag. courte 1/2
3980005035	Thermo vide

Thermo Douilles hexagonales longues 1/2" - 19 pièces



- Réalisées en Plastazote, matériau souple et résistant aux gras et aux huiles.
- Indiquées pour tiroirs L. min. 530mm et H.min. 370mm
- **Format 1/3 du tiroir - Dimensions 176x370mm**

Code	Description
4200005017	5017-TERMO DOUILLE HEX.1/2"LONGUES

Pièces de rechange / Contenu	
Code	Desc. contenu thermoformé
4200098960	10 Douille hexagonale longue 1/2
4200098961	11 Douille hexagonale longue 1/2
4200098962	12 Douille hexagonale longue 1/2
4200098963	13 Douille hexagonale longue 1/2
4200098964	14 Douille hexagonale longue 1/2
4200098965	15 Douille hexagonale longue 1/2
4200098966	16 Douille hexagonale longue 1/2
4200098967	17 Douille hexagonale longue 1/2
4200098968	18 Douille hexagonale longue 1/2
4200098969	19 Douille hexagonale longue 1/2
4200098971	21 Douille hexagonale longue 1/2
4200098972	22 Douille hexagonale longue 1/2
4200098973	23 Douille hexagonale longue 1/2
4200098974	24 Douille hexagonale longue 1/2
4200098976	26 Douille hexagonale longue 1/2
4200098977	27 Douille hexagonale longue 1/2
4200098978	28 Douille hexagonale longue 1/2
4200098980	30 Douille hexagonale longue 1/2
4200098982	32 Douille hexagonale longue 1/2
3980005017	Thermo vide

8

Thermo Douilles polygonales courtes 1/2" - 22 pièces

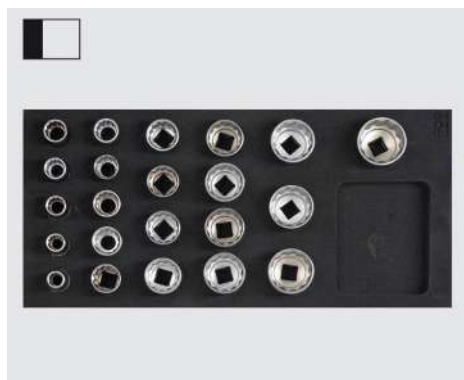

- Réalisées en Plastazote, matériau souple et résistant aux gras et aux huiles.
- Indiquées pour tiroirs L. min. 530mm et H.min. 370mm
- **Format 1/3 du tiroir - Dimensions 176x370mm**

Code	Description
4200005019	5019-TERMO DOUILLE POL.1/2"COURTES

Pièces de rechange / Contenu	
Code	Desc. contenu thermoformé
4200098990	10 Douille polyg. courte 1/2
4200098991	11 Douille polyg. courte 1/2
4200098992	12 Douille polyg. courte 1/2
4200098993	13 Douille polyg. courte 1/2
4200098994	14 Douille polyg. courte 1/2
4200098995	15 Douille polyg. courte 1/2
4200098996	16 Douille polyg. courte 1/2
4200098997	17 Douille polyg. courte 1/2
4200098998	18 Douille polyg. courte 1/2
4200098999	19 Douille polyg. courte 1/2
4200099000	20 Douille polyg. courte 1/2
4200099021	21 Douille polyg. courte 1/2
4200099022	22 Douille polyg. courte 1/2
4200099023	23 Douille polyg. courte 1/2
4200099024	24 Douille polyg. courte 1/2
4200099025	25 Douille polyg. courte 1/2
4200099026	26 Douille polyg. courte 1/2
4200099027	27 Douille polyg. courte 1/2
4200099028	28 Douille polyg. courte 1/2
4200099029	29 Douille polyg. courte 1/2
4200099030	30 Douille polyg. courte 1/2
4200099032	32 Douille polyg. courte 1/2
3980005019	Thermo vide

Thermo douilles polygonales longues 1/2" - 19 pièces



- Réalisées en Plastazote, matériau souple et résistant aux gras et aux huiles.
- Indiquées pour tiroirs L. min. 530mm et H.min. 370mm
- **Format 1/3 du tiroir - Dimensions 176x370mm**

Code	Description
4200005018	5018-TERMO DOUILLES POL.1/2"LONGUES

Pièces de rechange / Contenu	
Code	Desc. contenu thermoformé
4200099040	10 Douille polyg. longue 1/2
4200099041	11 Douille polyg. longue 1/2
4200099042	12 Douille polyg. longue 1/2
4200099043	13 Douille polyg. longue 1/2
4200099044	14 Douille polyg. longue 1/2
4200099045	15 Douille polyg. longue 1/2
4200099046	16 Douille polyg. longue 1/2
4200099047	17 Douille polyg. longue 1/2
4200099048	18 Douille polyg. longue 1/2
4200099049	19 Douille polyg. longue 1/2
4200099051	21 Douille polyg. longue 1/2
4200099052	22 Douille polyg. longue 1/2
4200099053	23 Douille polyg. longue 1/2
4200099054	24 Douille polyg. longue 1/2
4200099056	26 Douille polyg. longue 1/2
4200099057	27 Douille polyg. longue 1/2
4200099058	28 Douille polyg. longue 1/2
4200099060	30 Douille polyg. longue 1/2
4200099062	32 Douille polyg. longue 1/2
3980005018	Thermo vide

Thermo douilles hexagonales mâles courtes et longues 1/2" - 16 pièces



- Réalisées en Plastazote, matériau souple et résistant aux gras et aux huiles.
- Indiquées pour tiroirs L. min. 530mm et H.min. 370mm
- **Format 1/3 du tiroir - Dimensions 176x370mm**

Code	Description
4200005015	5015-TERMO DOUILLES HEX.1/2"COUR.LONG.

Pièces de rechange / Contenu	
Code	Desc. contenu thermoformé
4200000312	Douille hexag. mâle courte 1/2
4200000313	Douille hexag. mâle courte 1/2
4200000314	Douille hexag. mâle courte 1/2
4200000315	Douille hexag. mâle courte 1/2
4200000316	Douille hexag. mâle courte 1/2
4200000317	Douille hexag. mâle courte 1/2
4200000318	Douille hexag. mâle courte 1/2
4200000319	Douille hexag. mâle courte 1/2
4200000320	Douille hexag. mâle courte 1/2
4200000321	Douille hexag. mâle courte 1/2
4200000323	Douille hexag. mâle longue 1/2
4200000324	Douille hexag. mâle longue 1/2
4200000325	Douille hexag. mâle longue 1/2
4200000326	Douille hexag. mâle longue 1/2
4200000327	Douille hexag. mâle longue 1/2
4200000328	Douille hexag. mâle longue 1/2
3980005051	Thermo vide

Thermo douilles Torx mâles longues 1/2" - 10 pièces



- Réalisées en Plastazote, matériau souple et résistant aux gras et aux huiles.
- Indiquées pour tiroirs L. min. 530mm et H.min. 370mm
- **Format 1/3 du tiroir - Dimensions 176x370mm**

Code	Description
4200005014	5014-TERMO DOU.TORX.1/2"LON.

Pièces de rechange / Contenu	
Code	Desc. contenu thermoformé
4200000343	Douille tx.m.longue 1/2
4200000344	Douille tx.m.longue 1/2
4200000345	Douille tx.m.longue 1/2
4200000346	Douille tx.m.longue 1/2
4200000347	Douille tx.m.longue 1/2
4200000348	Douille tx.m.longue 1/2
4200000349	Douille tx.m.longue 1/2
4200000350	Douille tx.m.longue 1/2
4200000351	Douille tx.m.longue 1/2
4200000352	Douille tx.m.longue 1/2
3980005014	Thermo vide

Thermo douilles Torx mâles courtes 1/2" - 10 pièces



- Réalisées en Plastazote, matériau souple et résistant aux gras et aux huiles.
- Indiquées pour tiroirs L. min. 530mm et H.min. 370mm
- **Format 1/6 du tiroir - Dimensions 176x185mm**

Code	Description
4200005025	5025-TERMO DOU. TORX.1/2"COUR.

Pièces de rechange / Contenu	
Code	Desc. contenu thermoformé
4200000332	T15 Douille torx courte 1/2
4200000333	T20 Douille torx courte 1/2
4200000334	T25 Douille torx courte 1/2
4200000335	T27 Douille torx courte 1/2
4200000336	T30 Douille torx courte 1/2
4200000337	T40 Douille torx courte 1/2
4200000338	T45 Douille torx courte 1/2
4200000339	T50 Douille torx courte 1/2
4200000340	T55 Douille torx courte 1/2
4200000341	T60 Douille torx courte 1/2
3980005025	Thermo vide

Thermo douilles XZN courtes et longues 1/2" - 10 pièces



- Réalisées en Plastazote, matériau souple et résistant aux gras et aux huiles.
- Indiquées pour tiroirs L. min. 530mm et H.min. 370mm
- **Format 1/6 du tiroir - Dimensions 176x185mm**

Code	Description
4200005026	5026-TERMO DOU.XZN 1/2 COUR.LONG.

Pièces de rechange / Contenu	
Code	Desc. contenu thermoformé
4200099075	M5C Douille XZN 1/2
4200099076	M6C Douille XZN 1/2
4200099078	M8C Douille XZN 1/2
4200099080	M10C Douille XZN 1/2
4200099082	M12C Douille XZN 1/2
4200099084	M14C Douille XZN 1/2
4200099096	M6L Douille XZN 1/2
4200099098	M8L Douille XZN 1/2
4200099100	M10L Douille XZN 1/2
4200099102	M102L Douille XZN 1/2
3980005026	Thermo vide

Thermo douilles Ribe longues 1/2" - 7 pièces



- Réalisées en Plastazote, matériau souple et résistant aux gras et aux huiles.
- Indiquées pour tiroirs L. min. 530mm et H.min. 370mm
- **Format 1/6 du tiroir - Dimensions 176x185mm**

Code	Description
4200005024	5024-THERMO DOU. RIBE 1/2 LON.

Pièces de rechange / Contenu	
Code	Desc. contenu thermoformé
4200099105	M5 Douille ribe longue 1/2
4200099106	M6 Douille ribe longue 1/2
4200099107	M7 Douille ribe longue 1/2
4200099108	M8 Douille ribe longue 1/2
4200099109	M9 Douille ribe longue 1/2
4200099110	M10 Douille ribe longue 1/2
4200099112	M12 Douille ribe longue 1/2
3980005024	Thermo vide

Thermo accessoires et douilles hexag. courtes 3/4" - 17 pièces



- Réalisées en Plastazote, matériau souple et résistant aux gras et aux huiles.
- Indiquées pour tiroirs L. min. 530mm et H.min. 370mm
- **Format 3/3 du tiroir - Dimensions 530x370mm**

Code	Description
4200005031	5031-THERMO ACCES.+DOU.DE3/4"

Pièces de rechange / Contenu	
Code	Desc. contenu thermoformé
4200099300	Cliquet réversible 3/4
4200099320	Tige avec prise coulissante
4200099304	Rallonge L 100 MM
4200099308	Rallonge L 200 MM
4200099122	22 Douille hexag. courte 3/4
4200099124	24 Douille hexag. courte 3/4
4200099127	27 Douille hexag. courte 3/4
4200099130	30 Douille hexag. courte 3/4
4200099132	32 Douille hexag. courte 3/4
4200099133	33 Douille hexag. courte 3/4
4200099136	36 Douille hexag. courte 3/4
4200099138	38 Douille hexag. courte 3/4
4200099141	41 Douille hexag. courte 3/4
4200099146	46 Douille hexag. courte 3/4
4200099150	50 Douille hexag. courte 3/4
4200099155	55 Douille hexag. courte 3/4
4200099160	60 Douille hexag. courte 3/4
3980005031	Thermo vide

Thermo marteaux et burin - 3 pièces

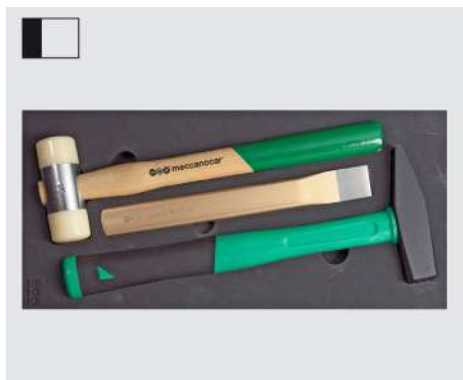

- Réalisés en Plastazote, matériau souple et résistant aux gras et aux huiles.
- Indiqués pour tiroirs L. min. 530mm et H.min. 370mm
- **Format 1/3 du tiroir - Dimensions 176x370mm**

Code	Description
4200005004	5004-THERMO MARTEAUX+BURIN

Pièces de rechange / Contenu	
Code	Desc. contenu thermoformé
4430045640	Flexomètre
4430056320	Burin plat
4430013400	Maillet
3980005004	Thermo vide

Thermo limes et poignée pour lame scie - 4 pièces

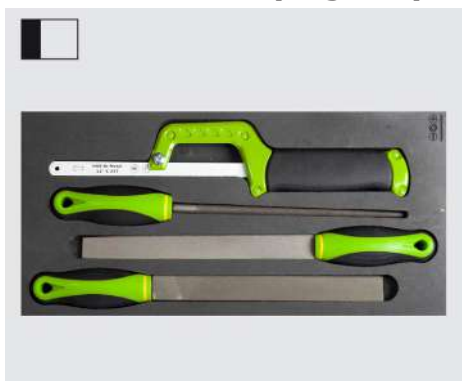

- Réalisées en Plastazote, matériau souple et résistant aux gras et aux huiles.
- Indiquées pour tiroirs L. min. 530mm et H.min. 370mm
- **Format 1/3 du tiroir - Dimensions 176x370mm**

Code	Description
4200005009	5009-THERMO LIMES+POIG. LAMES SCIE

Pièces de rechange / Contenu	
Code	Desc. contenu thermoformé
4430045930	3 x limes
4430055755	Manche lames scie
3980005009	Thermo vide

Thermo outils divers - 6 pièces

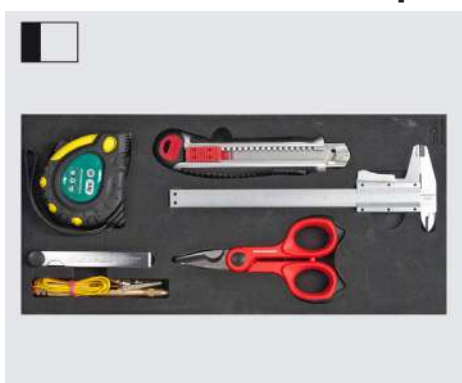

- Réalisés en Plastazote, matériau souple et résistant aux gras et aux huiles.
- Indiqués pour tiroirs L. min. 530mm et H.min. 370mm
- **Format 1/3 du tiroir - Dimensions 176x370mm**

Code	Description
4200005010	5010-THERMO OUTILS DIVERS

Pièces de rechange / Contenu	
Code	Desc. contenu thermoformé
4430050755	Flexomètre 5 m
4880081610	12905 Essai circuits
4430049265	Cutter professionnel en aluminium
4430002611	Ciseaux électricien
4430027220	338/20 Calibre d'épaisseur
4430027000	Calibre
3980005010	Thermo vide

8

Thermo tournevis pour chevilles - 6 pièces

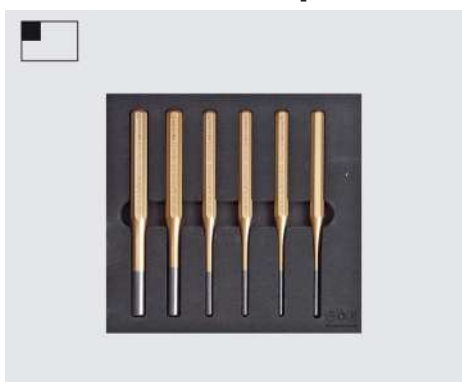

- Réalisés en Plastazote, matériau souple et résistant aux gras et aux huiles.
- Indiqués pour tiroirs L. min. 530mm et H.min. 370mm
- **Format 1/6 du tiroir - Dimensions 176x185mm**

Code	Description
4200005028	5028-THERMO TOURNEVIS CHEV.

Pièces de rechange / Contenu	
Code	Desc. contenu thermoformé
4430056360	150x3 Tournevis pour chevilles
4430056365	150x4 Tournevis pour chevilles
4430056370	150x5 Tournevis pour chevilles
4430056375	150x6 Tournevis pour chevilles
4430056380	150x8 Tournevis pour chevilles
4430056385	150x10 Tournevis pour chevilles
3980005028	Thermo vide

Thermo burins pointeux et poinçons - 6 pièces

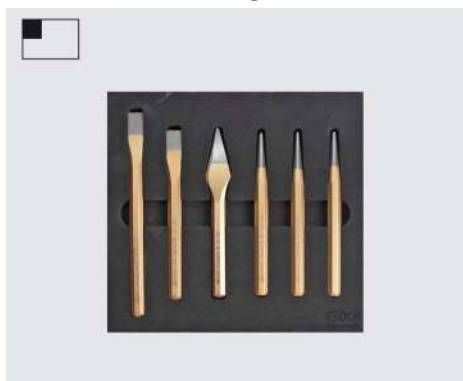

- Réalisés en Plastazote, matériau souple et résistant aux gras et aux huiles.
- Indiqués pour tiroirs L. min. 530mm et H.min. 370mm
- **Format 1/6 du tiroir - Dimensions 176x185mm**

Code	Description
4200005027	5027-THERMO POINT-POINC.

Pièces de rechange / Contenu	
Code	Desc. contenu thermoformé
4430056300	1750-10x125 Burin plat
4430056305	1750-10x150 Burin plat
4430056310	1751-10x125 Burin à pointe
4430056355	1755-120x4 Pointau
4430056345	1756 -120x3 Poinçon
4430056346	1756-120x4 Poinçon
3980005027	Thermo vide

Thermo Extracteurs - 13 pièces

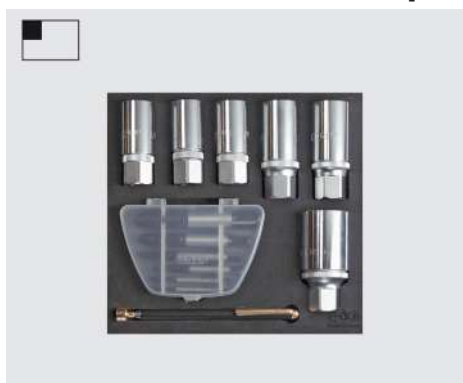

- Réalisés en Plastazote, matériau souple et résistant aux gras et aux huiles.
- Indiqués pour tiroirs L. min. 530mm et H.min. 370mm
- Format 1/6 du tiroir - Dimensions 176x185mm

Code	Description
4200005033	5033-THERMO EXTRACTEURS

Pièces de rechange / Contenu	
Code	Desc. contenu thermoformé
4430024800	Série extracteurs gauche SX-3-24
4430025020	316T-760 Élévateur à poches
4430040851	6 Extract. Boulons prisonniers
4430040852	7 Extract. Boulons prisonniers
4430040853	8 Extract. Boulons prisonniers
4430040855	10 Extract. Boulons prisonniers
4430040857	12 Extract. Boulons prisonniers
4430040858	14 Extract. Boulons prisonniers
3980005033	Thermo vide

8

Bande de finition chariot 6 tiroirs notre art. 4700010500



- Bande rectangulaire pour finition tiroir sur chariots à 6 tiroirs
- Même matériau que les modules thermoformés
- Pour nos chariots à 6 tiroirs

Code	Description
3980005036	5036-35x370mm

Bande de finition chariot 7 et 8 tiroirs notre art. 4700010300-10400



- Bande rectangulaire pour finition tiroir sur chariots à 7 et 8 tiroirs
- Même matériau que les modules thermoformés
- Pour nos chariots à 7 et 8 tiroirs art. 4700010300-10400

Code	Description
3980005037	5037-37x532mm